

Справ. №
 Подп. и дата
 Инв. № дубл.
 Взам. инв. №
 Подп. и дата
 Инв. № подл.

Техническая характеристика лифта			Выбор/ значение
Модель лифта	UW 450R-1.0(1.6)-CO 070		
	UW 450R-1.0(1.6)-2CO 070		
Грузоподъемность, кг	450 (6 человек)		
Внутренние размеры кабины, ШхГхВ, мм	1000x1250x2150		
Двери кабины и шахты, ШхВ, мм	700x2000		
Скорость номинальная, м/с	1	1,6	
Высота подъема, м	36 (max)	60 (max)	
Число остановок	12 (max)	20 (max)	
Высота верхнего этажа, мм	3550 (min)	3700 (min)	
Глубина прямка, мм	1100 (min)	1200 (min)	
Предел огнестойкости дверей шахты	Нет/E30/EI60		
Перевозка пожарных подразделений	нет		
Доступность для МГН	нет		
Проходная кабина	возможно		
Расположение противовеса	слева/справа		
Лвители на противовесе	нет		
Силовая цепь	380В, 50Гц, TN-S (3L+PE+N)		
Номинальная мощность, кВт	3,2	5,1	
Номинальный ток, А	7,7	11,6	
Пусковой ток, А	13,8	20,8	
Цепь освещения	220В, 50Гц, 1-ф. 1,5кВт		

ОБЩИЕ ПОЛОЖЕНИЯ

- Лифты производства ООО "Унгерт Элеваторз" соответствуют требованиям Технического регламента Таможенного союза "Безопасность лифтов" (ТР ТС - 011 - 2011)
- Допустимая температура °С, в шахте лифта от +5°С до +40°С.
- Окружающая среда, в которой может эксплуатироваться лифт:
 - относительная влажность воздуха не более 80% при t = +25°С.
 - не насыщенная пылью, не агрессивная, не взрывоопасная, не пожароопасная.
- Установка лифтов в зданиях и сооружениях, возводимых в районах с сейсмичностью от 7 до 9 баллов включительно, допускается при обеспечении следующих условий:
 - крепление направляющих должно быть выполнено с шагом 1500мм. Требования по нагрузкам к местам дополнительного крепления соответствуют требованиям к основным местам крепления, указанным в чертежах альбома.
 - в здании или сооружении должно быть предусмотрено устройство, подающее электрический сигнал в цепь управления лифтом для выполнения режима работы лифта, предусмотренного при землетрясении. А также проводка от этого устройства до шкафа управления лифта.
- Строительная часть должна соответствовать требованиям ГОСТ Р 53780-2010, требованиям норм пожарной безопасности и обеспечивать указанные условия эксплуатации лифта.
- Уровни чистых полов должны быть четко обозначены перед началом монтажа лифта.
- Отклонения действительных размеров строительной части лифта должны соответствовать требованиям ГОСТ 22845-85, п. 2.2.
- Закрепление к стенам шахты кронштейнов крепления направляющих и другого оборудования лифта допускается выполнять к закладным деталям или с использованием анкерных болтов, при этом:
 - толщина закладных деталей должна быть не менее 8 мм для крепления направляющих и 5 мм для крепления других элементов,
 - отклонение закладных деталей от их номинального положения должно быть не более 50мм в вертикальном направлении и 20мм в горизонтальном направлении,
 - отклонения поверхности закладных деталей по отношению к поверхности стены шахты не должны быть более 3мм внутрь и наружу,
 - при выборе анкерных болтов необходимо учитывать тип и прочностные характеристики материала из которого изготовлена шахта лифта.
- Данное задание на проектирование строительной части лифтов может быть использовано как при проектировании новых зданий, так и при проведении работ по замене лифтов, отслуживших установленный срок эксплуатации, на лифты производства ООО «Унгерт Элеваторз».

					UW 450R(1000X1250)-1.0/1.6-CO 070					
					Лит.	Масса	Масштаб			
Изм.	Лист	№ докум.	Подп.	Дата	1:20					
Разраб.	Черный А.			03.09.15						
Пров.	Кавецкий Н.			03.09.15						
Т. контр.										
					Строительное задание Лист 1 Листов 5					
								ООО "Унгерт Элеваторз"		
Н. контр.										
Утв.	Черный Е.			03.09.15						

План шахты

UW 450R-1.0(1.6)-CO 070
Противовес слева

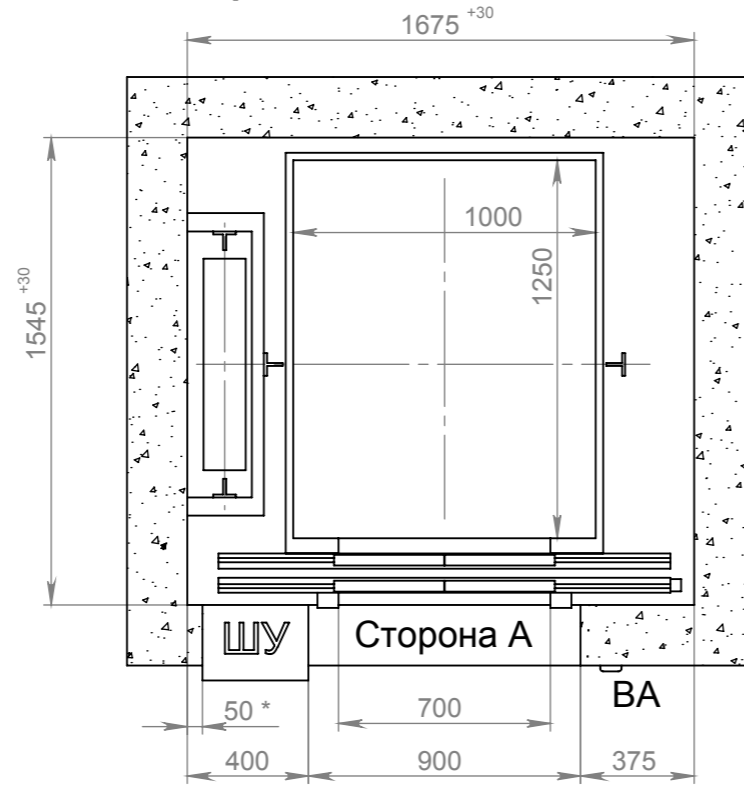

UW 450R-1.0(1.6)-CO 070
Противовес справа

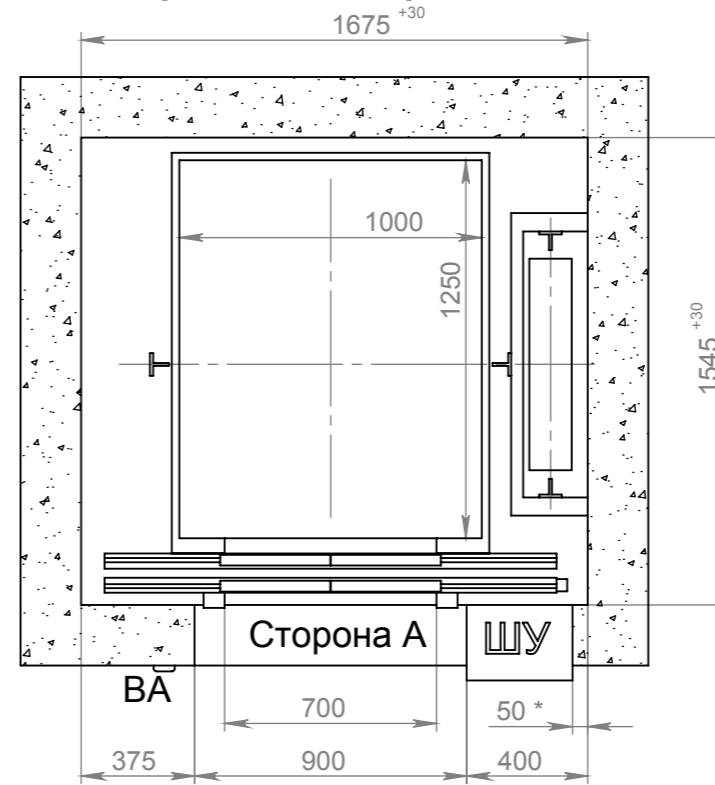

UW 450R-1.0(1.6)-2CO 070
Противовес слева

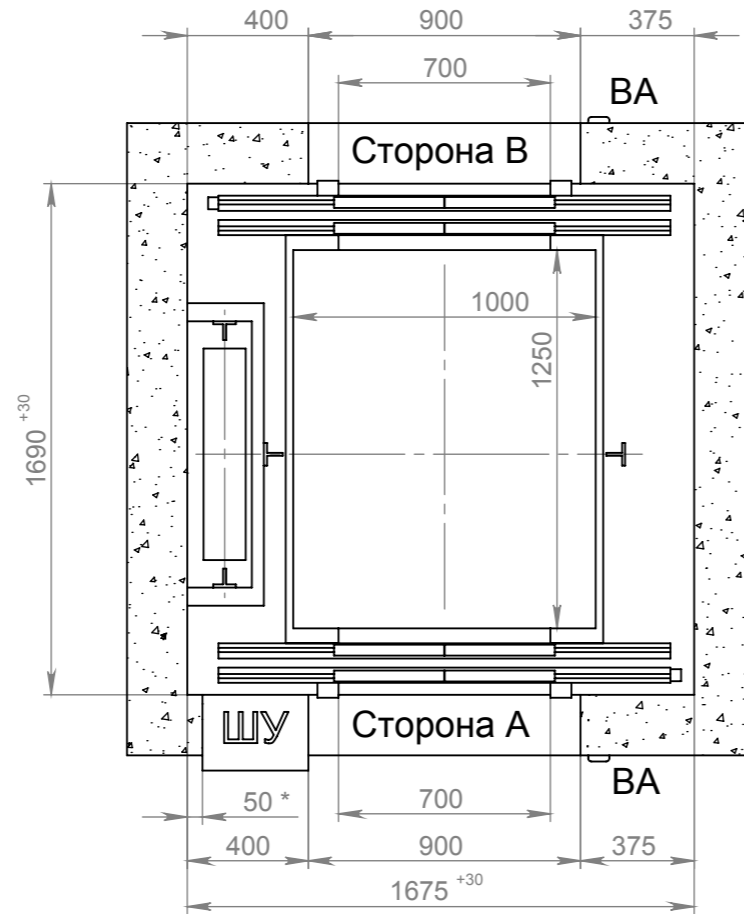

UW 450R-1.0(1.6)-2CO 070
Противовес справа

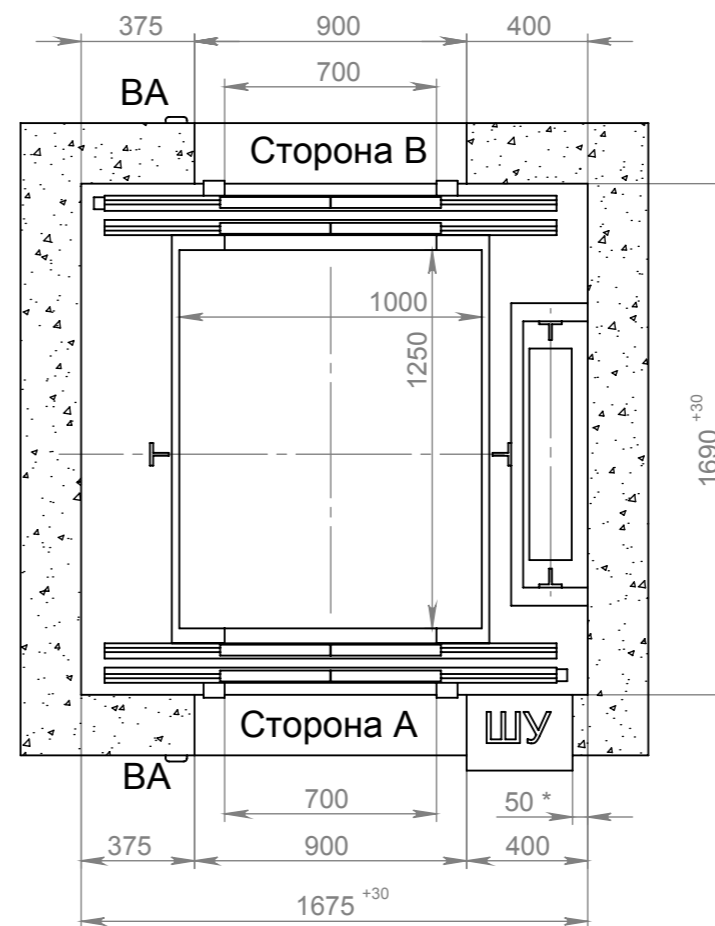

ШУ - шкаф управления
ВА - вызывной аппарат

* Ширина простенка,
только для верхнего
этажа, сторона А.

Инв. № подл.	Подп. и дата	Взам. инв. №	Инв. № дубл.	Подп. и дата

Изм.	Лист	№ докум.	Подп.	Дата

UW 450R(1000X1250)-1.0/1.6-CO 070

Лист
2

План прямка

UW 450R-1.0(1.6)-CO 070
UW 450R-1.0(1.6)-2CO 070
Противовес слева

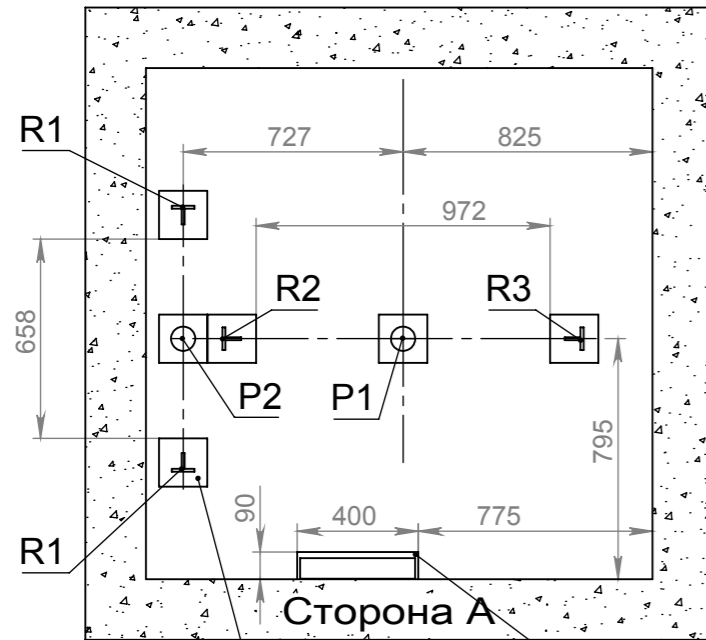

UW 450R-1.0(1.6)-CO 070
UW 450R-1.0(1.6)-2CO 070
Противовес справа

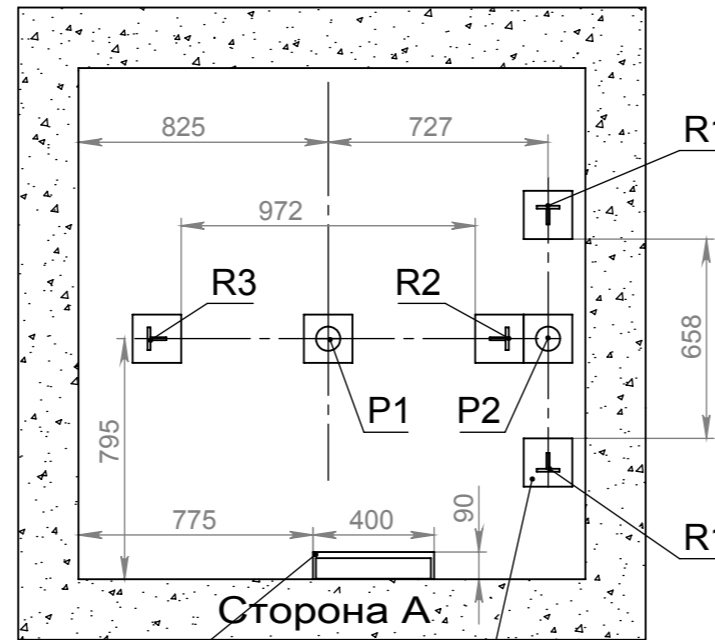

Закладная деталь
140x140x8 6шт.

Лестница
в прямке.

Закладная деталь
140x140x8 6шт.

Монтажный крюк

(утоплен в плиту перекрытия)



Схема расположения монтажных крюков

(в перекрытии лифтовой шахты)

UW 450R-1.0(1.6)-CO 070
UW 450R-1.0(1.6)-2CO 070
Противовес слева

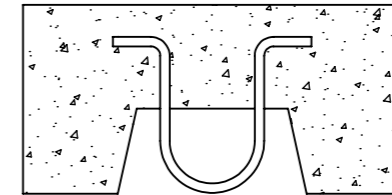

UW 450R-1.0(1.6)-CO 070
UW 450R-1.0(1.6)-2CO 070
Противовес справа



Нагрузки на строительную часть от лифтовой установки

Обозначение	Величина, Н	Схема действия сил	Примечание
R1	10890	На пол прямка	Нагрузки постоянные, эксплуатационные (с учетом динамики)
R2	11970		
R3	11250		
F1	345	На кронштейны направляющих кабины	Нагрузки кратковременные при посадке кабины на ловители
F2	200		
P1	49500	На пол прямка от буфера кабины	Нагрузки аварийные
P2	40500	На пол прямка от буфера противовеса	
G	800	На детали крепления дверей в плоскости стены	Нагрузка постоянная

Инв. № подл.	Подп. и дата	Взам. инв. №	Инв. № дубл.	Подп. и дата

План расположения монтажных настилов

UW 450R-1.0(1.6)-CO 070
UW 450R-1.0(1.6)-2CO 070
Противовес слева

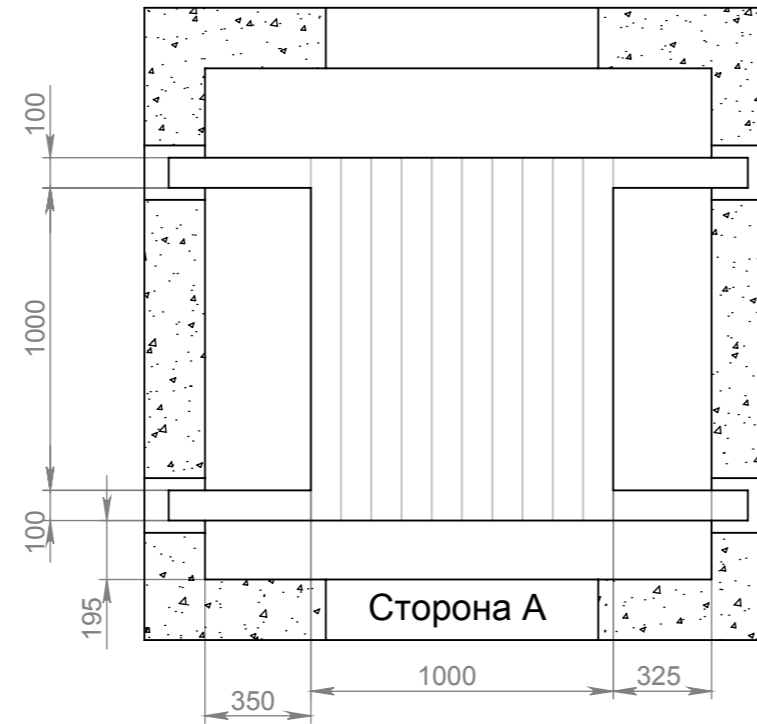

UW 450R-1.0(1.6)-CO 070
UW 450R-1.0(1.6)-2CO 070
Противовес справа

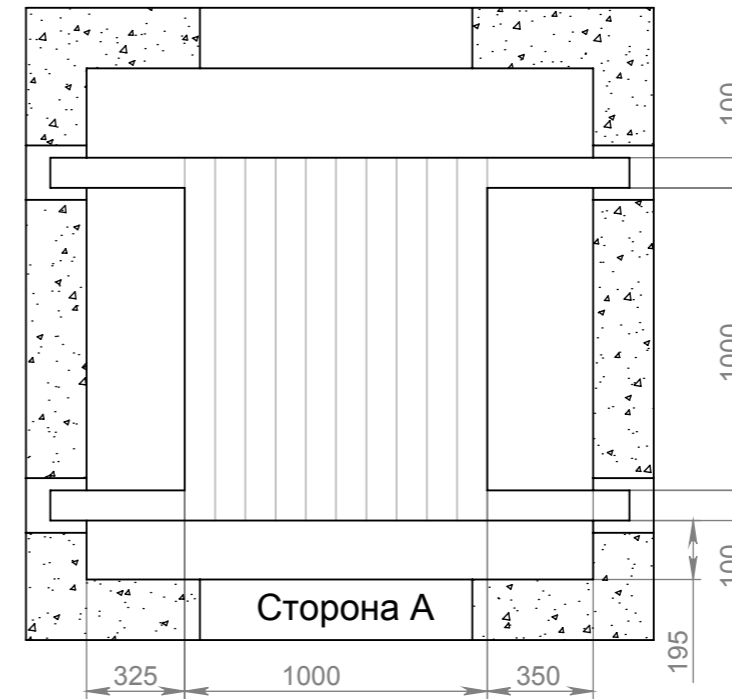

Ограждение дверных проемов

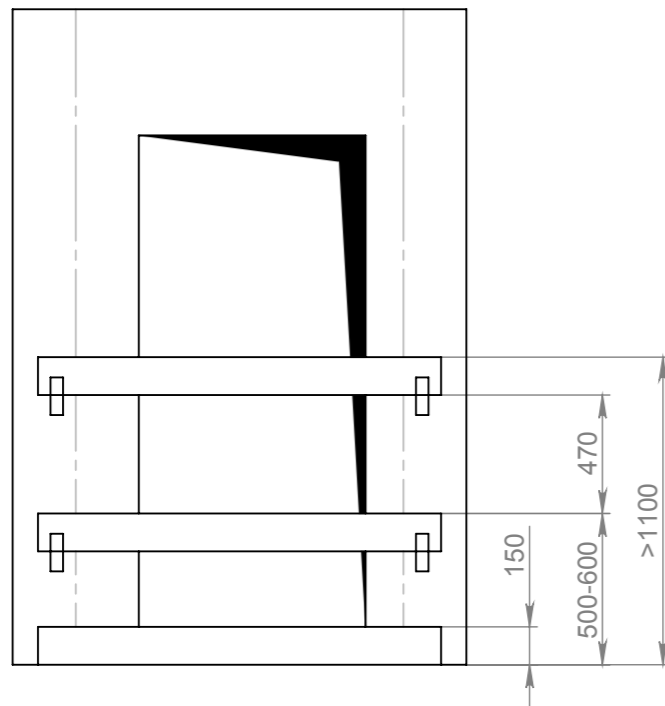

1. Монтажные настилы предназначены для монтажа лифтового оборудования.
2. Строительные проемы должны быть снабжены съемными ограждениями на всю ширину проема, высота ограждения не менее 1100 мм.
3. Допускаемая нагрузка на настил подмостей (вертикальная, статическая):
-2500 Н/м²/ равномерно-распределенная;
-2000 Н сосредоточенная в любой точке.
4. Настил должен иметь ровную поверхность, выступы отдельных досок за его поверхность не должны превышать 3 мм, зазор между досками не более 5 мм, между щитами не более 40 мм.
5. Все элементы подмостей должны быть предохранены от горизонтального смещения.
6. Монтажные настилы должны удовлетворять требованиям ГОСТ 24258-88.
7. Рекомендуемый материал подмостей - сосна, сорт 2:
балки - брус 100x100;
настил - доска толщиной 40 мм.
8. Не допускается использовать для изготовления монтажных настилов материал с трещинами, сколами, сучками.
9. Отверстия в стенах после окончания монтажных работ должны быть заделаны.

Ограждение должно быть легкоъемным и выполнено согласно ГОСТ 22845-85

Инв. № подл.	Подп. и дата	Взам. инв. №	Инв. № дубл.	Подп. и дата

					UW 450R(1000X1250)-1.0/1.6-CO 070	Лист
Изм.	Лист	№ докум.	Подп.	Дата		4

Дверной проём (Вид из шахты, сторона А)

UW 450R-1.0(1.6)-SC 070
UW 450R-1.0(1.6)-2CO 070
Противовес справа

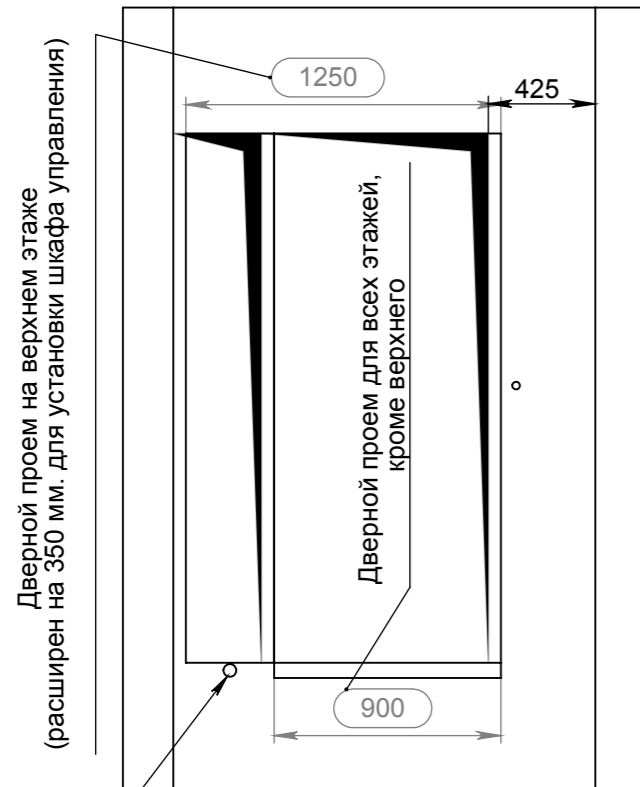

UW 450R-1.0(1.6)-CO 070
UW 450R-1.0(1.6)-2CO 070
Противовес слева

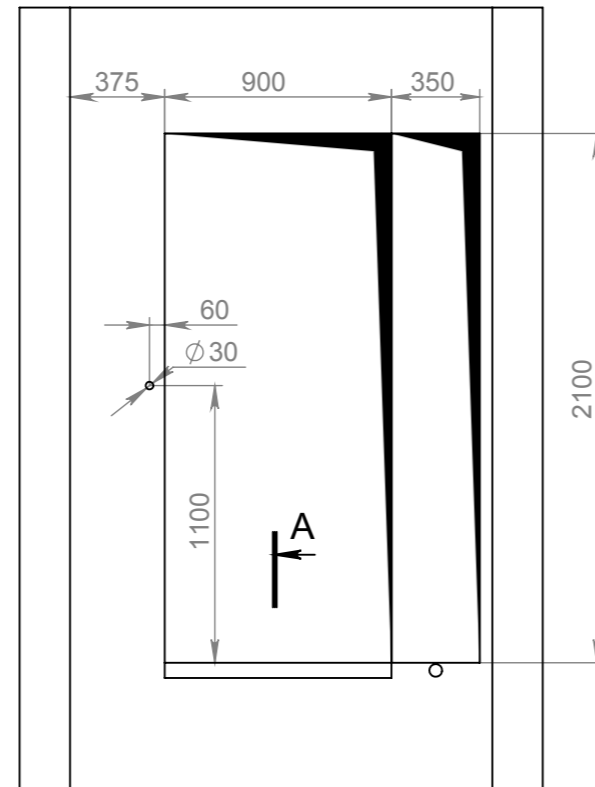

СЕЧЕНИЕ А-А

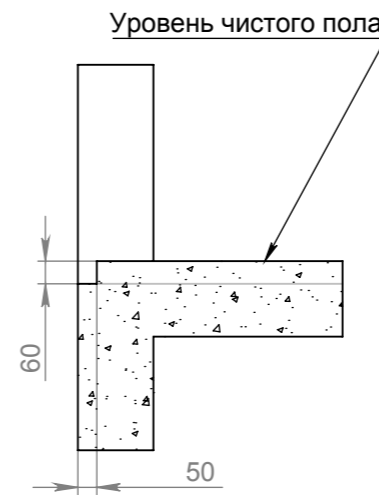

Место подвода силового кабеля и кабеля связи

A

Вертикальный разрез шахты

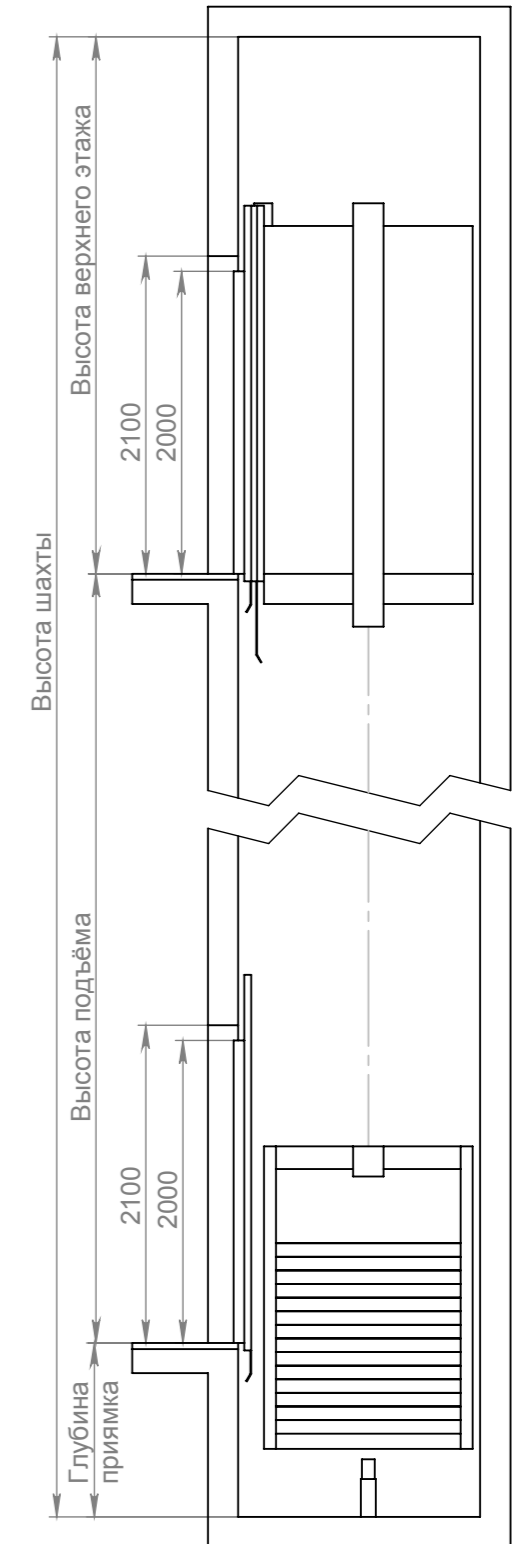

Дверь шахты (сторона А)

Противовес слева

UW 450R-1.0(1.6)-CO 070
UW 450R-1.0(1.6)-2CO 070

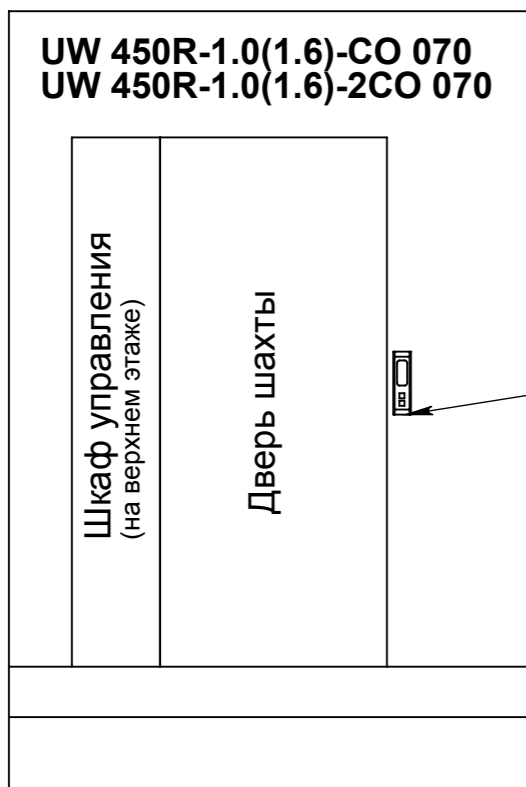

Противовес справа

UW 450R-1.0(1.6)-CO 070
UW 450R-1.0(1.6)-2CO 070

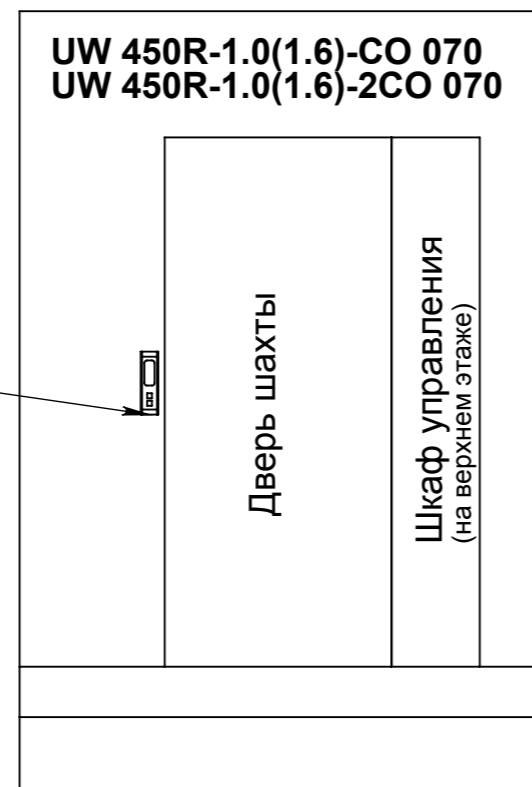

Вызывной аппарат

Инв. № подл.	Подп. и дата	Взам. инв. №	Инв. № дубл.	Подп. и дата

Изм.	Лист	№ докум.	Подп.	Дата

UW 450R(1000X1250)-1.0/1.6-CO 070

Лист
5